

# Bramka obrotowa Safe S1261





**SAFE**

Safe S1261  
to nowoczesne  
rozwiązanie służące  
do kontroli dostępu  
w miejscach  
o dużym natężeniu  
ruchu.



- Funkcja anti-reverse pass
- Przygotowana do ręcznego zarządzania przez strażnika

Do biur, przedsiębiorstw, magazynów,  
obiektów publicznych,  
hal przemysłowych i wielu innych.

-  Przygotowana do instalacji przycisków sterowania, czytników RFID oraz kontrolera dostępu.
-  Wyposażona w funkcję ANTIPANIC, umożliwiającą przejście w przypadku otrzymania sygnału o zagrożeniu lub braku zasilania.
-  Zapewnia płynne przejście, wskazując kierunek przejścia wyświetlaczem LED.
-  Bramka S1261 została tak zaprojektowana, by zapewnić wysoki poziom jakości i trwałości.
-  Działanie jedno- i dwukierunkowe



33-300 NOWY SĄCZ  
UL.TARNOWSKA 105



WWW.HATPOL.PL



+48 18 414- 47- 80



BIURO@HATPOL.PL



**HatPol**  
kontrola dostępu

# Charakterystyka techniczna

Bramka obrotowa S1261 przeznaczona jest do pracy **wewnątrz i na zewnątrz** obiektu. W przypadku pracy zewnętrznej należy zainstalować grzałkę.

## Wymiary urządzenia

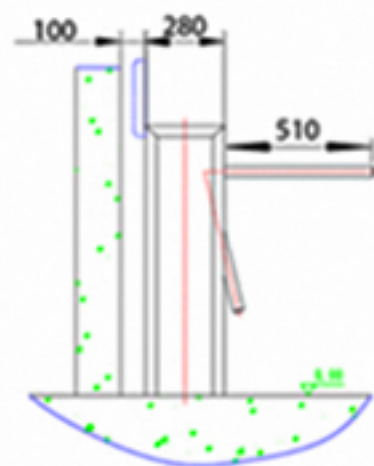
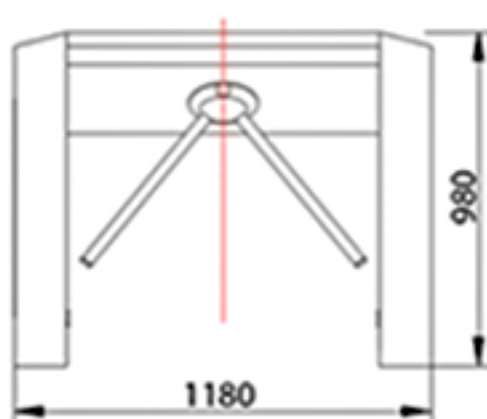

Temperatura pracy	-15 °C do 60 °C
Wilgotność	<95%, bez kondensacji
Szerokość przejścia	<= 600 mm
Przepustowość	40 osób/min.
Pobór energii	100 W
Reakcja	Ponad 100 ms
Materiał	Stal nierdzewna 304
Wymiar	1180*280*980 mm
Waga	35 kg

## W skład zestawu wchodzi:

- Bramka obrotowa
- Centrala sterująca
- Zestaw kluczy do drzwi rewizyjnych